

Deutsch Kopfbügelmikrofon

Diese Anleitung richtet sich an Benutzer ohne besondere Fachkenntnisse. Bei dem Modell HSE-300/SK sind jedoch Fachkenntnisse zum Anlöten eines Steckers erforderlich. Bitte lesen Sie die Anleitung vor dem Betrieb gründlich durch und heben Sie sie für ein späteres Nachlesen auf.

1 Einsatzmöglichkeiten

Dieses Kopfbügelmikrofon ist für den Betrieb mit einem Taschensender eines Funksystems vorgesehen. Es eignet sich damit optimal für Gesangs- und Sprachanwendungen, die viel Bewegungsfreiheit erfordern, z. B. auf der Bühne. Alternativ zum Betrieb mit einem Taschensender lässt sich das Mikrofon auch über einen Speiseadapter, der die Mikrofonversorgungsspannung bereitstellt, mit einem Audiogerät, z. B. Mischpult, verbinden.

2 Wichtige Hinweise

Das Produkt entspricht allen relevanten Richtlinien der EU und trägt deshalb das CE-Zeichen.

- Verwenden Sie das Produkt nur im Innenbereich und schützen Sie es vor Tropf- und Spritzwasser sowie vor hoher Luftfeuchtigkeit. Der zulässige Einsatztemperaturbereich beträgt 0–40°C.
- Verwenden Sie zum Reinigen nur ein trockenes, weiches Tuch, niemals Chemikalien oder Wasser.
- Wird das Produkt falsch verwendet oder nicht fachgerecht repariert, kann keine Haftung für daraus resultierende Sach- oder Personenschäden und keine Garantie für das Produkt übernommen werden.

 Soll das Produkt endgültig aus dem Betrieb genommen werden, entsorgen Sie es gemäß den örtlichen Vorschriften.

3 Inbetriebnahme

Den Windschutz auf das Mikrofon setzen. Den Kopfbügel aufsetzen und das Mikrofon dicht vor dem Mund in eine günstige Sprechposition bringen. Dazu lässt sich der Mikrofonarm in alle Richtungen biegen.

Das Mikrofon an einen Mikrofoneingang anschließen, der die Betriebsspannung für das Mikrofon (siehe Technische Daten) liefert. Ist dies nicht der Fall, einen Speiseadapter verwenden.

4 Technische Daten

Typ, Richtcharakteristik: Back-Elektret, Niere
 Frequenzbereich: 50–18 000 Hz
 Empfindlichkeit, Impedanz: 2,3 mV/Pa bei 1 kHz, 2 kΩ
 Maximaler Schalldruck: 120 dB
 Stromversorgung: ≈ 1,5–9 V
 Gewicht ohne Kabel: 18 g

4.1 Anschluss

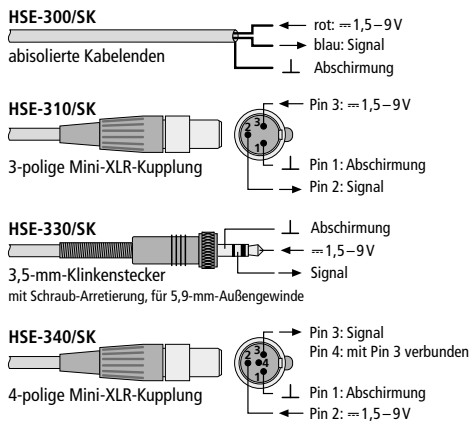

Änderungen vorbehalten.

English Headband Microphone

These instructions are intended for users without any specific technical knowledge. For model HSE-300/SK, however, technical knowledge is required for soldering on a connector. Please read these instructions carefully prior to operation and keep them for later reference.

1 Applications

This headband microphone is designed for use with a pocket transmitter of a wireless system. It is ideally suited for vocal sound and speech applications that require much freedom of movement, e. g. on stage. As an alternative to operation with a pocket transmitter, the microphone can be connected to an audio device, e. g. mixer, via a power supply adapter that provides the microphone with power.

2 Important Notes

The product corresponds to all relevant directives of the EU and is therefore marked with CE.

- The product is suitable for indoor use only. Protect it against dripping water, splash water and high air humidity. The admissible ambient temperature range is 0–40°C.
- For cleaning only use a dry, soft cloth; never use chemicals or water.
- No guarantee claims for the product and no liability for any resulting personal damage or material damage will be accepted if the product is not correctly used or not expertly repaired.

 If the product is to be put out of operation definitively, dispose of the product in accordance with local regulations.

3 Operation

Place the windscreen onto the microphone. Put on the headband and place the microphone close to your mouth into a good position for talking. To do this, the microphone arm can be moved in all directions.

Connect the microphone to a microphone input that supplies the operating voltage for the microphone (see Specifications). If this is not the case, use a power supply adapter.

4 Specifications

Type, pick-up pattern: back electret, cardioid
 Frequency range: 50–18 000 Hz
 Sensitivity, impedance: 2.3 mV/Pa at 1 kHz, 2 kΩ
 SPL max.: 120 dB
 Power supply: ≈ 1.5–9 V
 Weight w/o cable: 18 g

4.1 Connection

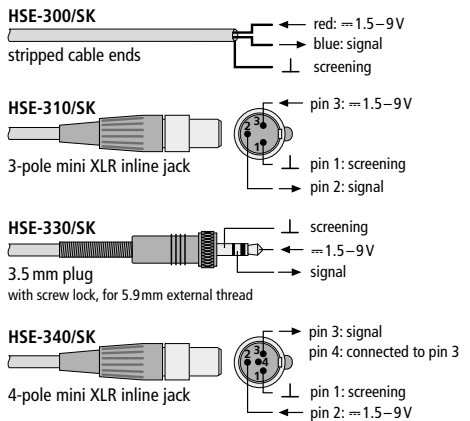

Subject to technical modification.

Français Microphone serre-tête

Cette notice s'adresse aux utilisateurs sans connaissances techniques particulières. Pour le modèle HSE-300/SK, des connaissances techniques pour souder une fiche sont cependant nécessaires. Veuillez lire la présente notice avant le fonctionnement et conservez-la pour pouvoir vous y reporter ultérieurement.

1 Possibilités d'utilisation

Ce microphone serre-tête est conçu pour un fonctionnement avec un émetteur de poche d'un système sans fil. Il est ainsi idéal pour des applications de chant et de discours où une grande liberté de mouvements est nécessaire, p. ex. sur scène. A la place du fonctionnement avec un émetteur de poche, le microphone peut être relié à un appareil audio, p. ex. table de mixage, via un adaptateur d'alimentation qui met à disposition l'alimentation pour le microphone.

2 Conseils importants

Le produit répond à toutes les directives nécessaires de l'Union européenne et porte donc le symbole CE.

- Le produit n'est conçu que pour une utilisation en intérieur. Protégez-le des éclaboussures, de tout type de projections d'eau et d'une humidité d'air élevée. La température ambiante admissible est 0–40°C.
- Pour le nettoyer, utilisez uniquement un chiffon sec et doux, en aucun cas de produits chimiques ou d'eau.
- Nous déclinons toute responsabilité en cas de dommages corporels ou matériels résultants si le produit n'est pas correctement utilisé ou réparé ; en outre, la garantie deviendrait caduque.

 Lorsque le produit est définitivement retiré du service, éliminez-le conformément aux directives locales.

3 Fonctionnement

Placez la bonnette anti-vent sur le micro. Placez le serre-tête et positionnez le micro près de la bouche dans une position favorable pour parler. Vous pouvez orienter le bras du micro dans toutes les positions.

Reliez le microphone à une entrée micro qui délivre la tension de fonctionnement pour le micro (voir Caractéristiques techniques). Si ce n'est pas le cas, utilisez un adaptateur d'alimentation.

4 Caractéristiques techniques

Type, directivité : back électret, cardioïde
 Bande passante : 50–18 000 Hz
 Sensibilité, impédance : 2,3 mV/Pa à 1 kHz, 2 kΩ
 Pression sonore max. : 120 dB
 Alimentation : ≈ 1,5–9 V
 Poids sans câble : 18 g

4.1 Branchement

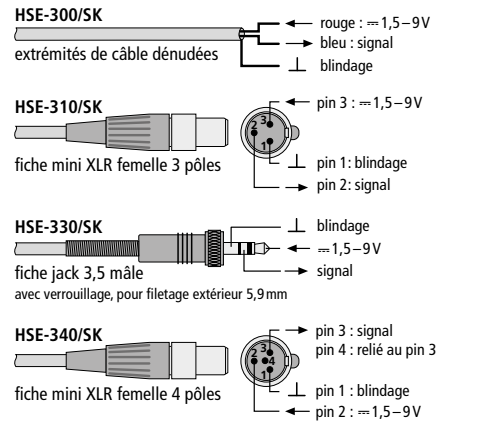

Tout droit de modification.



CARTONS ET EMBALLAGE
 PAPIER À TRIER



Italiano **Microfono headset**

Queste istruzioni sono rivolte all'utente senza conoscenze tecniche specifiche. Tuttavia, per il modello HSE-300/SK sono richieste delle conoscenze tecniche per collegare un connettore mediante brasatura. Vi preghiamo di leggerle attentamente prima della messa in funzione e di conservarle per un uso futuro.

1 Possibilità d'impiego

Questo microfono headset è previsto per l'uso con un trasmettitore tascabile di un sistema wireless. Pertanto è adatto in modo ottimale per applicazioni di canto e di voce parlata che richiedono molta libertà di movimento, per esempio per spettacoli. In alternativa al funzionamento con un trasmettitore tascabile, il microfono può essere collegato anche con un apparecchio audio, p.es. un mixer, per mezzo di un adattatore di alimentazione, che mette a disposizione l'alimentazione del microfono.

2 Avvertenze importanti

Il prodotto è conforme a tutte le direttive rilevanti dell'UE e pertanto porta la sigla CE.

- Il prodotto è adatto solo per uso interno. Proteggerlo da gocce e spruzzi d'acqua e da un'elevata umidità dell'aria. L'intervallo di temperatura ambiente ammissibile è 0–40°C.
- Per la pulizia, usare solo un panno asciutto e morbido; non usare mai acqua o prodotti chimici.
- Non si accettano richieste di garanzia per il prodotto e nessuna responsabilità per eventuali danni alle persone o alle cose che ne derivano, se il prodotto non viene usato correttamente o non viene riparato a regola d'arte.

Se il prodotto deve essere messo definitivamente fuori uso, smaltire il prodotto in conformità alle norme locali.

3 Messa in funzione

Sistemare sul microfono la spugna antivento. Mettere in testa la staffa e posizionare il microfono vicino alla bocca in una posizione adatta per parlare. A tale scopo, il braccio del microfono può essere piegato in tutte le direzioni.

Collegare il microfono con un ingresso microfono che fornisce la tensione d'esercizio per il microfono (vedi Dati tecnici). Non è così, occorre usare un adattatore di alimentazione.

4 Dati tecnici

Tipo, caratteristica direzionale: . . . back-elettret, cardioide
 Gamma di frequenze: 50–18 000 Hz
 Sensibilità, impedenza: 2,3 mV/Pa con 1 kHz, 2 kΩ
 Pressione sonora max.: 120 dB
 Alimentazione: ≈ 1,5–9V
 Peso senza cavo: 18 g

4.1 Collegamento

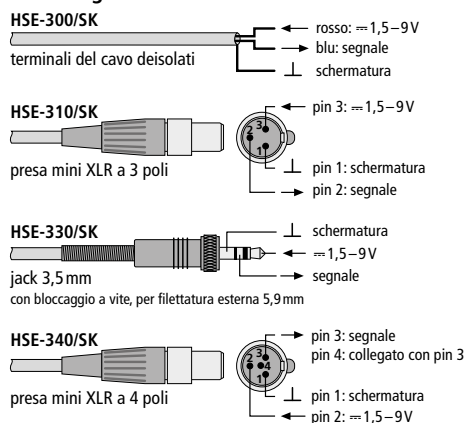

Con riserva di modifiche tecniche.

Español **Micrófono de Cabeza**

Estas instrucciones van dirigidas a usuarios sin ningún conocimiento técnico específico. Sin embargo, para el modelo HSE-300/SK, se requieren conocimientos técnicos para soldar un conector. Lea atentamente las instrucciones antes de utilizar el micrófono y guárdelas para usos posteriores.

1 Aplicaciones

Este micrófono de cabeza está diseñado para utilizarse en combinación con un emisor de petaca de un sistema inalámbrico. Está adecuado especialmente para sonido vocal y discursos que necesiten mucha libertad de movimiento, p.ej. para escenario. Como alternativa para el funcionamiento con un emisor de petaca, el micrófono se puede conectar a un aparato de audio, p.ej. un mezclador, mediante un adaptador de alimentación que suministre corriente al micrófono.

2 Notas importantes

El producto cumple con todas las directivas relevantes de la UE y por lo tanto está marcado con el símbolo CE.

- Este producto está adecuado sólo para interiores. Protéjalo contra goteos, salpicaduras y humedad elevada. Rango de temperatura ambiente admisible: 0–40°C.
- Utilice sólo un paño suave y seco para la limpieza; no utilice nunca ni agua ni productos químicos.
- No podrá reclamarse garantía o responsabilidad alguna por cualquier daño personal o material resultante si el producto no se utiliza adecuadamente o no se repara por expertos.

Si el producto se va a dejar fuera de servicio definitivamente, deshágase del producto según las normativas locales.

3 Puesta en marcha

Coloque la espuma antiviento encima del micrófono. Ponga la diadema y coloque el micrófono cerca de la boca en una posición favorable para hablar. Para hacerlo, puede mover el brazo del micrófono en todas las direcciones.

Conecte el micrófono a una entrada de micrófono que suministre el voltaje de alimentación para el micrófono (ver Especificaciones). Si no es el caso, utilice un adaptador de alimentación.

4 Especificaciones

Tipo, patrón polar: back electret, cardioide
 Rango de frecuencias: 50–18 000 Hz
 Sensibilidad, impedancia: 2,3 mV/Pa a 1 kHz, 2 kΩ
 SPL máximo: 120 dB
 Alimentación: ≈ 1,5–9V
 Peso sin cable: 18 g

4.1 Conexión

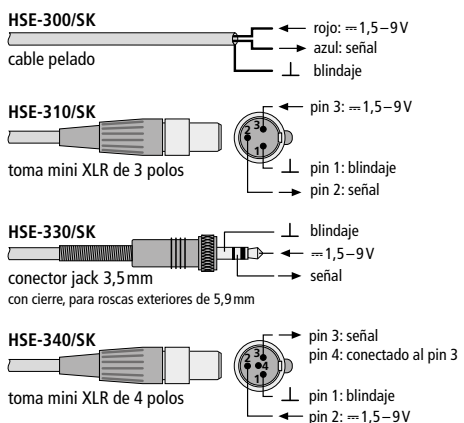

Sujeto a modificaciones técnicas.

Polski **Mikrofon nagłowny**

Niniejsza instrukcja przeznaczona jest dla użytkowników, którzy nie posiadają wiedzy i doświadczenia technicznego. W przypadku modelu HSE-300/SK wymagana jest jednak wiedza techniczna do lutowania na wtyczce. Przed rozpoczęciem użytkowania proszę zapoznać się z instrukcją, a następnie zachować ją do wglądu.

1 Zastosowanie

Mikrofon nagłowny przystosowany jest do współpracy z nadajnikiem kieszkowym bezprzewodowego systemu transmisji audio. Przeznaczony jest do zastosowań muzycznych oraz konferencyjnych, wymagających dużej swobody ruchu np. przy występach na scenie. Alternatywnie, możliwe jest podłączenie mikrofonu do wejścia w urządzeniu audio np. mikserze. Wymagany do tego jest adapter zasilania.

2 Środki bezpieczeństwa

Urządzenie spełnia wszystkie wymagania norm UE dzięki temu zostało oznaczone symbolem CE.

- Urządzenie przeznaczone jest wyłącznie do użytku wewnątrz pomieszczeń. Należy chronić je przez wodą, dużą wilgotnością oraz wysoką temperaturą. Dopuszczalny zakres temperatur wynosi 0–40°C.
- Do czyszczenia urządzenia należy używać suchej, miękkiej tkaniny. Nie stosować wody, ani chemicznych środków czyszczących.
- Producent ani dostawca nie ponoszą odpowiedzialności za wyniki szkody (uszkodzenie sprzętu lub obrażenia użytkownika), jeśli urządzenie było używane niezgodnie z przeznaczeniem, nieprawidłowo podłączone bądź poddane nieautoryzowanej naprawie.

Jeśli urządzenie ma zostać ostatecznie wycofane z użycia, należy przekazać je do punktu utylizacji odpadów, aby uniknąć zanieczyszczenia środowiska.

3 Przygotowanie do pracy

Założyć piankowy wiatrochron na wkładkę mikrofonową. Założyć uchwyt mikrofonu na głowę i umieścić wkładkę mikrofonową w pobliżu ust. Ramię wkładki może być wyginane w dowolną stronę.

Podłączyć mikrofon do wejścia mikrofonowego, które dostarcza napięcie zasilania dla mikrofonu (sprawdź dane techniczne). Jeśli okaże się, że tak nie jest należy użyć adaptera zasilania.

4 Dane techniczne

Typ, charakterystyka kierunkowa: back electret, kardioda
 Pasma przenoszenia: 50–18 000 Hz
 Czułość, impedancja: 2,3 mV/Pa przy 1 kHz, 2 kΩ
 Max poziom SPL: 120 dB
 Zasilanie: ≈ 1,5–9V
 Waga (bez kabla): 18 g

4.1 Podłączenie

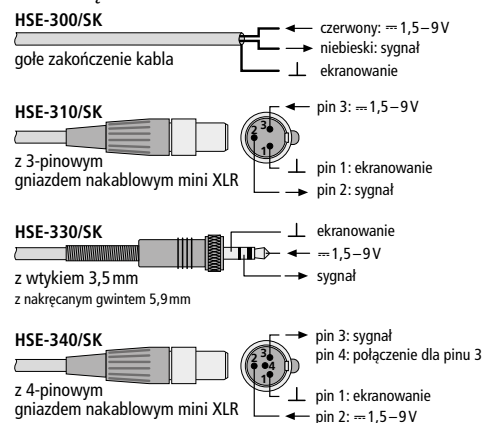

Z zastrzeżeniem możliwości zmian.